

## Schall-Ex Stadi L-24/20 ES Absenkdichtung von At ... (Artikelnummer: BW0459)

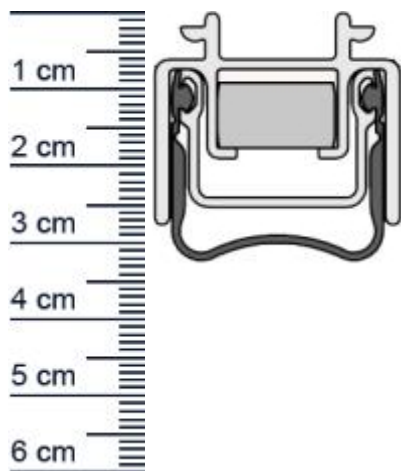

### Beschreibung:

Dieser Artikel wird **ausschließlich mit GLS** versendet.

Die **Schall-EX Stadi L-24/20 ES Absenkdichtung BW0459** von Athmer ist eine automatische Dichtung, die für verschiedene Drehflügeltüren eingesetzt werden kann. Besonders da sich diese Absenkdichtung dazu eignet um Heizenergie zu sparen. Denn mit ihr kann verhindert werden, dass Wärme ungehindert aus Ihrer Wohnung entweichen kann. Auch das Eindringen von Zugluft kann mit ihrer Hilfe vermieden werden.

### Technische Daten zur Absenkdichtung

- Lieferlänge: 708 mm (für 735 mm Normtür)
- Höhe: 16,8 mm
- Breite: 25 mm
- Material der Dichtung: Silikon selbstverloschend
- Material des Profils: Aluminium

### Besonderheiten der Absenkdichtung

- gleicht einen Türspalt von bis zu 13 mm aus
- automatischer Hohen- und Niveaueausgleich
- einseitige Auslösung mit Parallelabsenkung
- eignet sich für Schallschutz, Rauchschutz und Feuerschutz

**Zur Information für Sie:** Die Montage der Absenkdichtung erfolgt durch Einschieben, was einen winkellosen Anschlag ermöglicht.

**Ihr Preis:** 68,02 pro Stück  
(inkl. 19 % MwSt. zzgl. Verpackung & Versand)

**Druckdatum:** 29.04.2026

**Verpackungseinheit:** Stück

### Niederlassungen

**Filiale München**  
Franz-Josef-Delonge-Str. 12-14  
81249 München  
Telefon: +49 (0) 89 2175 4604-0  
Fax: +49 (0) 89 2175 4604-51

**Servicepoint Berlin Tempelhof**  
Germaniastrae 144  
12099 Berlin  
Telefon: +49 (0) 30 7202 194-50  
Fax: +49 (0) 30 7202 194-51

### Produkt-Link



<b>EAN/GTIN Code:</b>	4052817103036
<b>Farbe:</b>	Alu-werkblank
<b>Nutbreite in mm:</b>	25 mm
<b>Einbauart:</b>	Zum Einfrasen
<b>Material:</b>	Aluminium
<b>Lange:</b>	708 mm
<b>DIN-Richtung:</b>	Beidseitig verwendbar, DIN-L (Links), DIN-R (Rechts)
<b>Hubhöhe bis:</b>	13 mm
<b>Hersteller:</b>	Athmer oHG
<b>Turart:</b>	Auentur, Innentur
<b>Kurzbar um:</b>	150 mm
<b>Für</b>	Ja
<b>Feuerschutzturen:</b>	

## Niederlassungen

### Filiale München

Franz-Josef-Delonge-Str. 12-14  
81249 München  
Telefon: +49 (0) 89 2175 4604-0  
Fax: +49 (0) 89 2175 4604-51

### Servicepoint Berlin Tempelhof

Germaniastrae 144  
12099 Berlin  
Telefon: +49 (0) 30 7202 194-50  
Fax: +49 (0) 30 7202 194-51

## Produkt-Link

