

Holzzargendichtungen für Holzfutter

für 2,8 mm Nut
Material: TPE

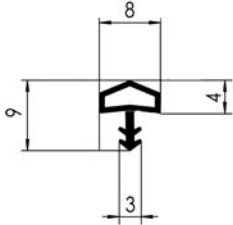

BL0329 weiß
BL0324 braun

für 4 mm Nut
Material: TPE

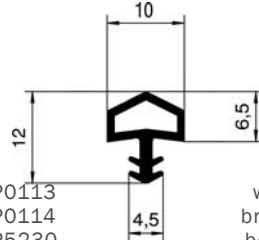

SP0113 weiß
SP0114 braun
SP5230 beige
SP0100 schwarz
SP1295 grau

für 4 mm Nut
Material: TPE

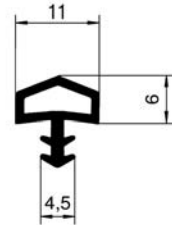

F1862 weiß

für 4 mm Nut
Material: TPE

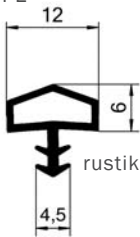

SP6101 weiß
SP6105 rustikalbraun
F1751 braun
SP6103 beige
SP5168 kibi
SP6104 schwarz
SP6102 grau
SP0960 (PVC) transparent

für 2,8 mm Nut
Material: TPE

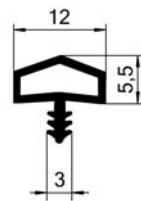

F1280 weiß
F1278 grau

für 4 mm Nut
Material: TPE

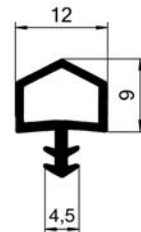

F2437 weiß
F2433 braun
F2431 beige
F2435 schwarz

für 4 mm Nut
Material: TPE

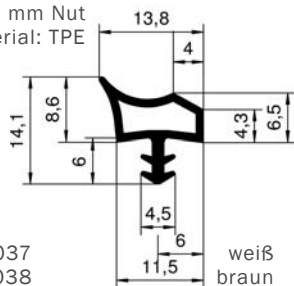

BL0037 weiß
BL1038 braun
BL0039 rustikalbraun
BL0040 beige
BL0038 schwarz

für 4 mm Nut
Material: TPE



F1785 weiß

für 4 mm Nut
Material: PVC

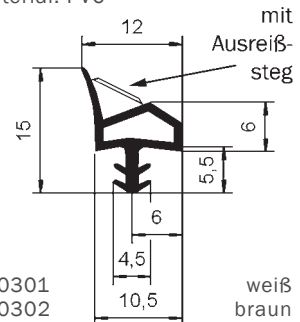

BL0301 weiß
BL0302 braun

für 4 mm Nut
Material: PVC

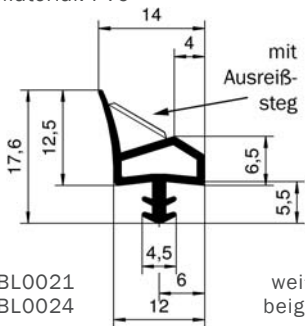

BL0021 weiß
BL0024 beige

für 4 mm Nut
Material: TPE

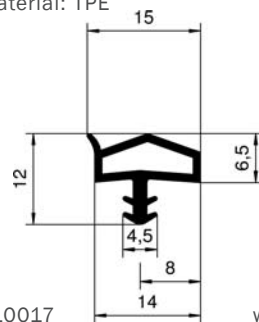

BL0017 weiß

für 4 mm Nut
Material: TPE

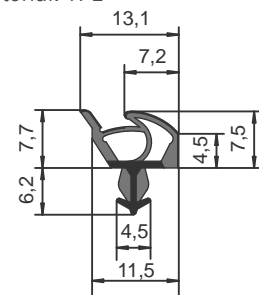

BL0343 weiß

Holzzargendichtungen für Holzfutter

für 2,8 mm Nut
Material: TPE

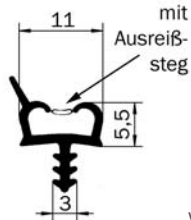

F1884
F1879
F1877
F1880

weiß
braun
beige
grau

für 4 mm Nut
Material: TPE
mit
Ausreißsteg

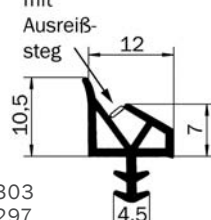

F2303
F2297
F2295
F2301
F2298

weiß
braun
beige
schwarz
grau

für 4 mm Nut
Material: TPE

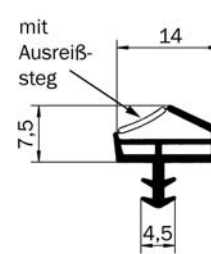

F1799
F1795

weiß
braun

für 4 mm Nut
Material: PVC
mit
Ausreißsteg

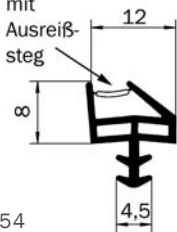

F0454
F0457 (AVK)
F2451 (AVK)
F0456

eiche
braun
dunkelbraun
transparent

für 4 mm Nut
Material: TPE

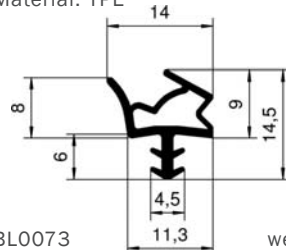

BL0073
BL0075
BL0076
BL0074

weiß
rustikalbraun
beige
schwarz

für 4 mm Nut
Material: TPE

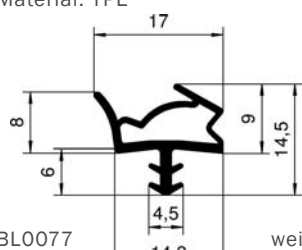

BL0077
BL0079
BL0080
BL0078

weiß
braun
beige
schwarz

Einbau und Austausch von
Dichtungen



Info auf Seite 157

für 4 mm Nut
Material: TPE

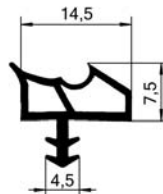

F1267

weiß

für 3 mm Nut
Material: TPE



F1391

weiß

für 4 mm Nut
Material: TPE

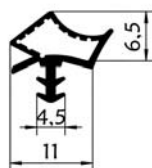

BL0308
BL0409
BL0322
BL0309

weiß
braun
beige
grau

für 4 mm Nut
Material: TPE

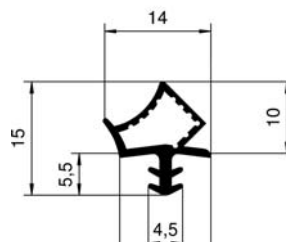

BL0045
BL0048

weiß
beige

für 4 mm Nut
Material: TPE

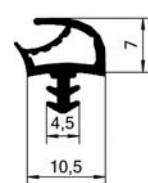

F1964

weiß



Türdichtungen

Holzzargendichtungen für Holzfutter

für 4 mm Nut
Material: TPE



F1762
F1760

weiß
braun

für 4 mm Nut
Material: TPE

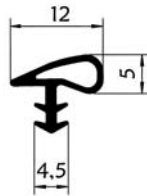

F1814
F1809
F1811

weiß
braun
grau

für 4 mm Nut
Material: PVC

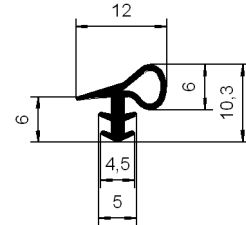

BL1300
BL0300

weiß
transparent

Drehpunkt gefälzte Tür

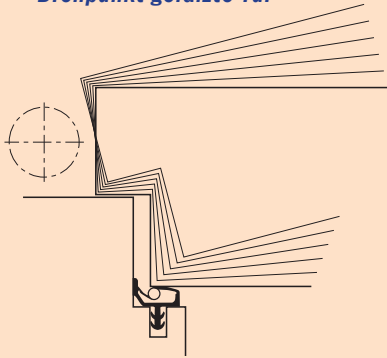

Drehpunkt stumpfe Tür

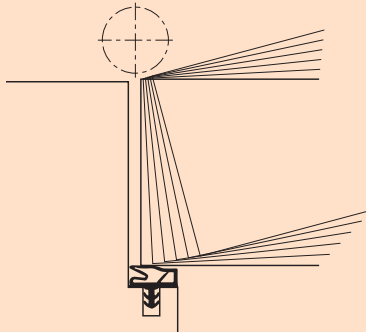

für 4 mm Nut
Material: TPE



F1774
F1771

weiß
braun

für 4 mm Nut
Material: TPE

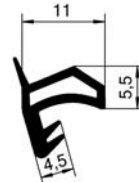

F1829
F1826

weiß
braun

für 4 bis 5 mm Nuten
Material: Silikon

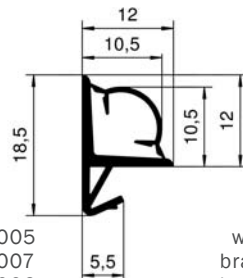

BL0005
BL0007
BL0006

weiß
braun
schwarz

für 4 mm Nut
Material: TPE

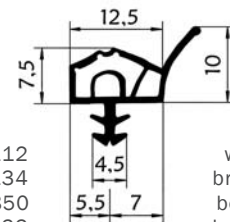

SP0112
SP0134
SP0850
SP0133
SP0132

weiß
braun
beige
schwarz
grau

für 4 mm Nut
für stumpf einschlagende Türen
Material: TPE

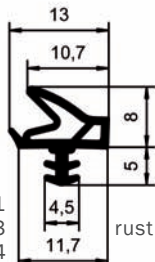

BL0061
BL0063
BL0064
BL0062

weiß
rustikalbraun
beige
schwarz

für 4 mm Nut
Material: Silikon-Kautschuk

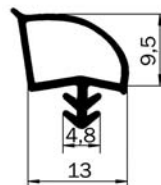

F0869
F0865
F0867

weiß
braun
schwarz

für 4 mm Nut
Material: TPE

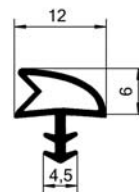

F1792

weiß

Holzzargendichtungen für Holzfutter

für 3,2 mm Nut
Material: TPE



F1875
F1871

weiß
braun

Material: Halbhart-PVC

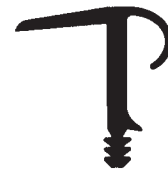

F0822
F0821

weiß
braun

für 2,8 mm Nut
Material: TPE



F1840
F1833
F1831
F1838
F1835

weiß
braun
beige
schwarz
grau

für 2,8 mm Nut
Material: TPE



F1846
F1843
F1841

weiß
braun
beige

für 2,8 mm Nut
Material: TPE



F2115
F2112
F2111

weiß
braun
beige

für 2,8 mm Nut
Material: TPE



F0463
F0460

transparent
eiche

für 2,5 mm Nut
Material: TPE



F2247
F2244

weiß
braun

für 2,8 mm Nut
Material: TPE



F1820
F1816

weiß
braun

für 4 mm Nut
Material: TPE



F1252
F1249
F1248

weiß
braun
beige

für 4 mm Nut
Material: TPE



F2014
SP1260
F2009
SP5173
SP5101

weiß
rustikalbraun
braun
beige
grau

